

Инструкция по монтажу и эксплуатации сенсорных выключателей

Внимание! Перед установкой и использованием электроустановочного изделия внимательно прочитайте инструкцию!

Данное изделие предназначено для подключения к электрической сети переменного тока до 250 В частоты 50 Гц.

Сенсорные выключатели компании Werkel созданы для более комфортного управления электрическими приборами и системами освещения. Стильный дизайн механизма с функциональной подсветкой гармонично впишутся в любой интерьер. Конструкция выключателей позволяет использовать их как отдельные механизмы, так и в качестве проходных выключателей, для управления освещением из нескольких точек.

Технические характеристики

Нормируемое напряжение: 180–230 В

Номинальная частота: ~50 Гц

Номинальный ток: 4 А

Максимальная мощность подключаемых приборов:

- для одноклавишного выключателя: 1000 Вт (для ламп накаливания), 300 Вт (для LED ламп)
- для двухклавишного выключателя: 500 Вт на каждую клавишу (для ламп накаливания), 150 Вт (для LED ламп)

Степень защиты от попадания твердых частиц и воды: IP20

Материал корпуса: поликарбонат

Цвет подсветки: белый

Сечение подключаемых проводов: 0,75–2,5 мм²

Длина зачистки провода: 10 мм

Размер изделия: 70 x 70 x 37 мм

Срок службы: 40 000 циклов

Срок хранения до ввода в эксплуатацию: до 5 лет

Комплектация: выключатель, инструкция по эксплуатации, упаковка.



Указания по монтажу

Внимание! Монтаж и демонтаж электроустановочного изделия должен осуществляться специалистом, имеющим соответствующую квалификацию. Все работы по установке и обслуживанию устройства производить только при отключенной сети питания.

1. Снимите лицевую стеклянную панель
2. Зачистите провода на 10 мм и подключите к механизму согласно схеме подключения
3. Установите механизм в подрозетник
4. Установите рамку на механизм и зафиксируйте стеклянной лицевой панелью
5. Включите питание сети, механизм готов к эксплуатации

Установка в подрозетник



Схема подключения одноклавишного и двухклавишного выключателя

Сенсорный выключатель требует ток 2-3 мА для стабильной работы.

Соблюдайте требования по минимальной мощности лампы в цепи.

При сборке схем управления из двух и более точек необходимо использовать сенсорные выключатели Werkel во всей цепи.

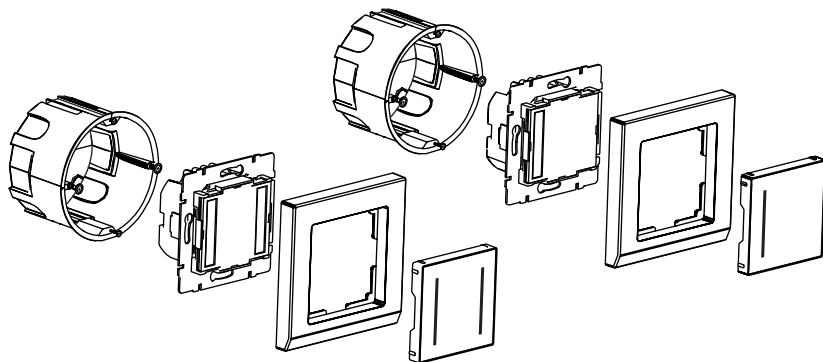
Управление из одной точки

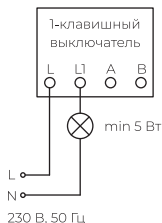

Управление одноклавишным выключателем из двух и более точек

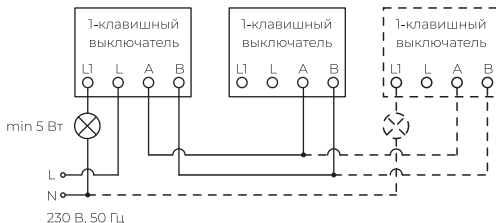

Для стабильной работы при подключении трех и более выключателей в цепи рекомендуем распределить нагрузку по выключателям.

Управление из одной точки

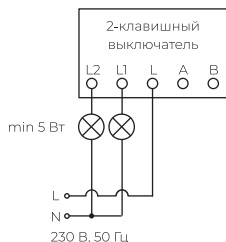

Управление двухклавишным выключателем из двух и более точек

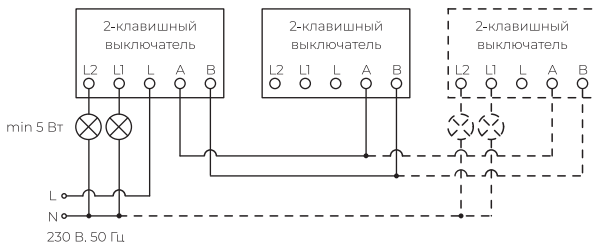

Для стабильной работы при подключении трех и более выключателей в цепи рекомендуем распределить нагрузку по выключателям.

Управление из двух и более точек с помощью одноклавишного и двухклавишного выключателей

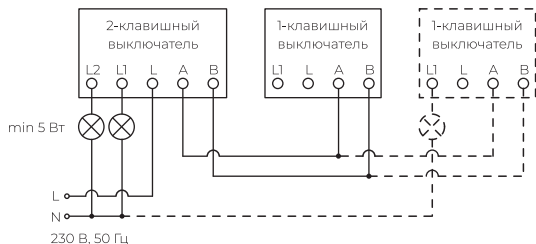

Управление возможно только нагрузкой на канале L1, канал L2 управляется только с двухклавишного выключателя.

Для стабильной работы при подключении трех и более выключателей в цепи рекомендуем распределить нагрузку по выключателям.

Подключение конденсатора

Если при работе сенсорного выключателя лампа имеет небольшое свечение или выключатель не реагирует на включения и выключения, то необходимо в цепь питания нагрузки установить конденсатор, как показано на рисунке «С1, С2». Конденсатор емкостью 0,1-микрофарад/275 В.

Схема подключения с конденсатором
одноклавишного выключателя

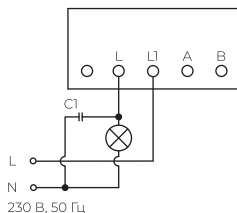

двухклавишного выключателя

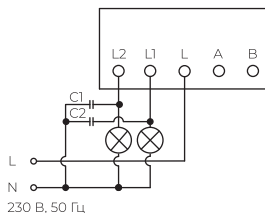

Меры предосторожности

Не подключайте механизм к сети с напряжением выше номинального.

Не подключайте одновременно к механизму активную нагрузку суммарной мощностью более 1000 Вт (для ламп накаливания) и 300 Вт (для LED ламп).

Не используйте в местах возможного попадания жидкости, влаги, пыли и воздействия высоких температур.

Не вскрывайте механизм, не снимайте защитную панель с электронной платы и не производите ремонт самостоятельно.

Возможно мерцание /тусклое свечение с некоторыми LED лампами при выключении механизма.

Транспортировка и хранение

Транспортировка должна осуществляться в упаковке, в условиях, исключающих механические повреждения и прямое попадание на продукцию пыли, грязи и влаги. Допускается транспортировка продукции в любом положении, любым транспортом. Транспортировка авиационным транспортом должна осуществляться в герметизированном отсеке. При транспортировке должна быть обеспечена температура -20°C ... $+40^{\circ}\text{C}$ при относительной влажности воздуха до 80%.

Продукция должна храниться и эксплуатироваться в отапливаемом, вентилируемом помещении, защищенном от атмосферных осадков, в транспортной упаковке. В помещении должна обеспечиваться температура $+5^{\circ}\text{C}$... $+40^{\circ}\text{C}$ при относительной влажности воздуха до 80%.

Гарантия

Гарантийный срок эксплуатации составляет 12 месяцев со дня продажи изделия через розничную сеть при соблюдении потребителем правил установки, эксплуатации, транспортировки и хранения. В случае выхода механизма из строя не по вине покупателя до истечения гарантийного срока, следует обратиться в магазин, продавший данное изделие. Неправильное хранение и использование изделия лишает права на его гарантийное обслуживание. Возврат изделия осуществляется только в заводской упаковке, без механических повреждений и при полной комплектации изделия.

Гарантия на устройство не распространяется в следующих случаях:

- устройство имеет видимые механические повреждения корпуса, лицевой панели
- устройство использовалось с нарушениями условий эксплуатации
- устройство было неправильно подключено
- устройство предоставлено в неполной комплектации.

Штамп магазина _____

Дата продажи _____

Гарантийные обязательства выполняются продавцом при предъявлении покупателем кассового чека и данной инструкции с отметкой о дате продажи, модели и штампом магазина (торгующей организации).



Месяц и год изготовления указан на товаре и/или упаковке.

Товар сертифицирован, соответствует требованиям ТР ТС 004/2011, ТР ЕАЭС 037/2016.

Произведено под контролем

Werkel AB, Швеция

Изготовитель: «WENZHOU SANCAI LIGHTING CO.,LTD», 2-4, LONGQUAN ROAD TIANHE IND. ZONE, WENZHOU ZHEJIANG, CHINA. «Вэньчжоу Санцай Лайтинг Кампэни Лтд», Китай, провинция Чжэцзян, город Вэньчжоу, улица Лунцюань пром. зона Тянь Хэ 2-4. Произведено в Китае. Импортёр / организация уполномоченная на принятие претензий ООО «Роял Аурэль» 117418, Россия, город Москва, улица Зюбинская, дом 6, корпус 2, этаж 3, помещение XVI, комната 30, тел.: +7 495-228-17-33, info@royalaural.ru.